

# Postup strojvedoucího na vlaku na zastávkách v obvodu stanice

# Zastávka v obvodu stanice

Co to vlastně je?

**Zastávka v obvodu stanice** – zastávka, která se nachází v příslušném směru za vjezdovým návěstidlem příslušné stanice (v obvodu stanice).

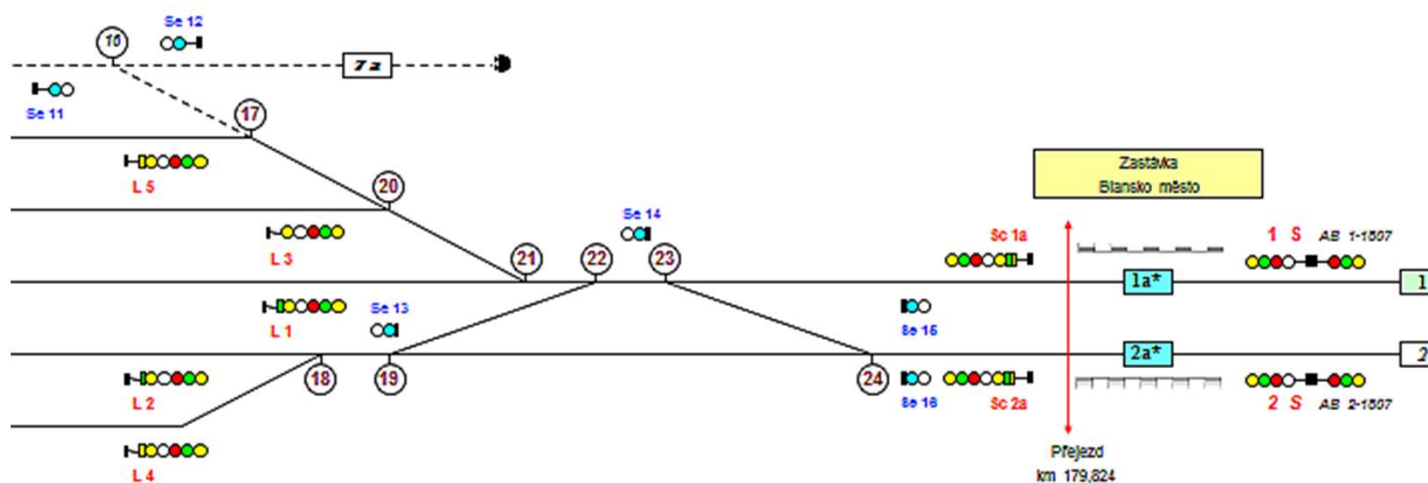

# Zastávka v obvodu stanice

Zastavíte na zastávce v obvodu stanice, jaký bude postup?

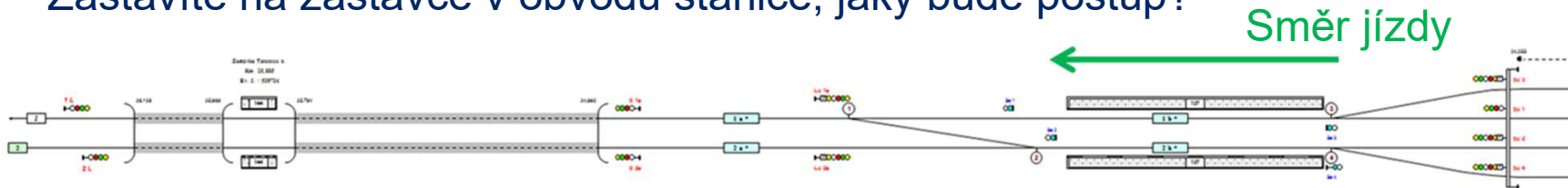

Zachová se postup stanovený dopravcem – čl. 245 ČD D2

**Strojvedoucí** – „*Výzva k pohotovosti*“ („*Výzva strojvedoucího*“)

**Vlaková četa** – po výstupu a nástupu cestujících „*Pohotovi k odjezdu*“, „*Souhlas k odjezdu*“

**Strojvedoucí** – uzavře centrálně dveře (pokud je jimi souprava vybavena)  
uvede vlak do pohybu (bez ohledu na znak na návěstidle,  
bez ohledu na to, zda na návěstidlo vidí či nikoli)



# Zastávka v obvodu stanice

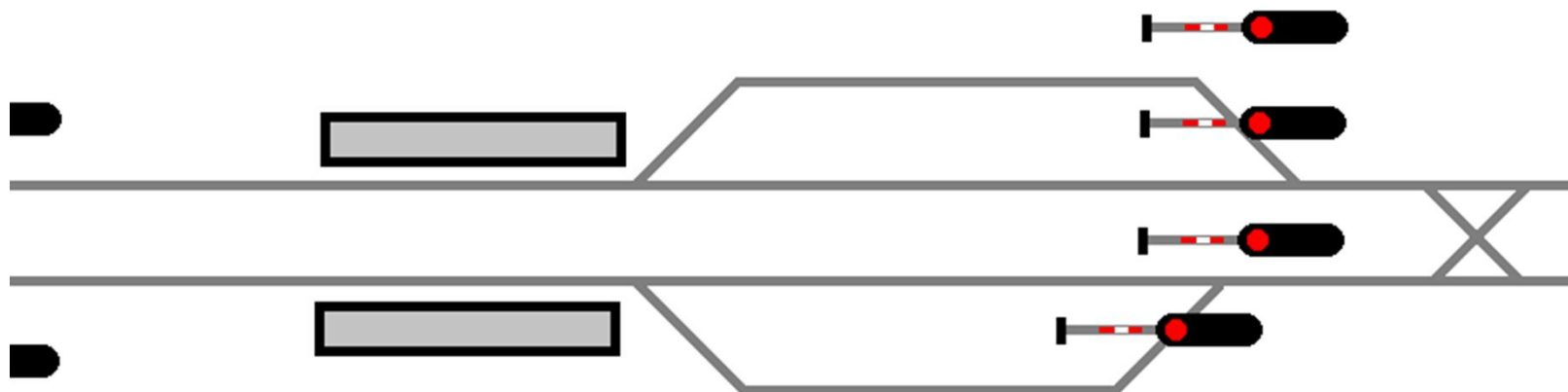

Zachová se postup stanovený dopravcem – čl. 245 ČD D2

**Strojvedoucí** – „*Výzva k pohotovosti*“ („*Výzva strojvedoucího*“)

**Vlaková četa** – po výstupu a nástupu cestujících „*Pohotovi k odjezdu*“, „*Souhlas k odjezdu*“

**Strojvedoucí** – uzavře centrálně dveře (pokud je jimi souprava vybavena)  
uvede vlak do pohybu (bez ohledu na znak na návěstidle)

# Zastávka v obvodu stanice

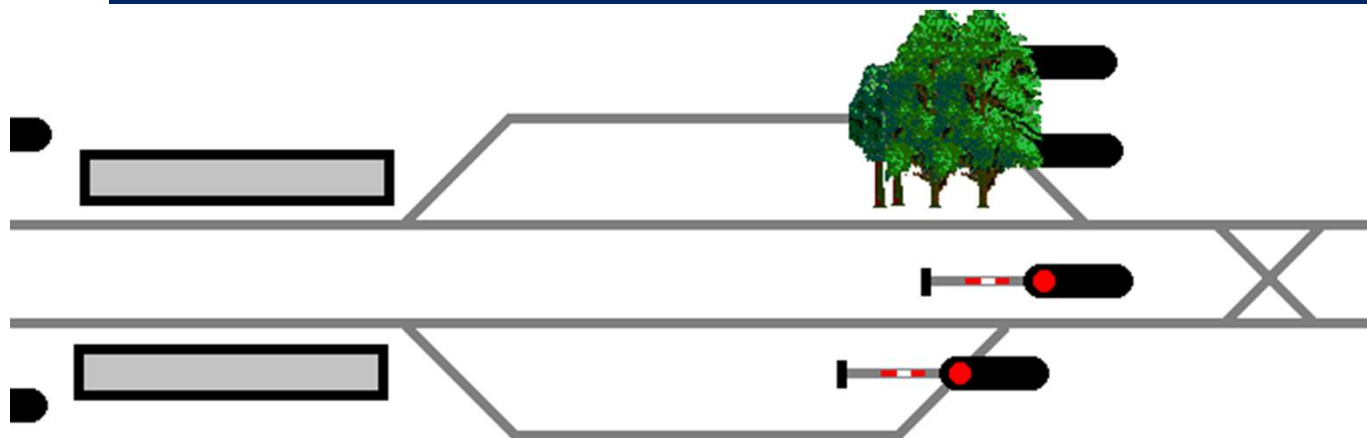

Zachová se postup stanovený dopravcem – čl. 245 ČD D2

**Strojvedoucí** – „*Výzva k pohotovosti*“ („*Výzva strojvedoucího*“)

**Vlaková četa** – po výstupu a nástupu cestujících „*Pohotovi k odjezdu*“, „*Souhlas k odjezdu*“

**Strojvedoucí** – uzavře centrálně dveře (pokud je jimi souprava vybavena)  
uvede vlak do pohybu (bez ohledu zda na návěstidlo vidí)

# Zastávka v obvodu stanice

Zastavíte na zastávce v obvodu stanice a vrátíte se zpět do stanice, jaký bude postup?



Směr jízdy tam



Směr jízdy zpět

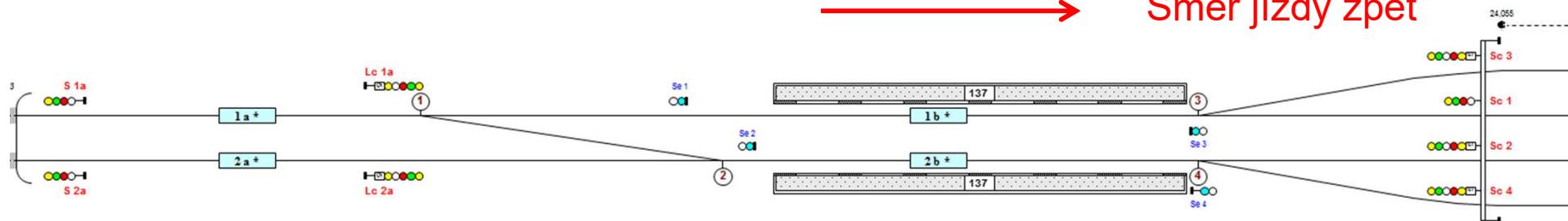

**Mezi čelem vlaku a nejbližším hlavním návěstidlem je výhybka**

Musíte si vyžádat pokyn k jízdě od výpravčího

Dále se zachová postup stanovený dopravcem

U hlavního návěstidla jednáte podle jeho návěstního znaku

# Zastávka v obvodu stanice

Zastavíte na zastávce v obvodu stanice a vrátíte se zpět do stanice, jaký bude postup?

Směr jízdy tam

Směr jízdy zpět

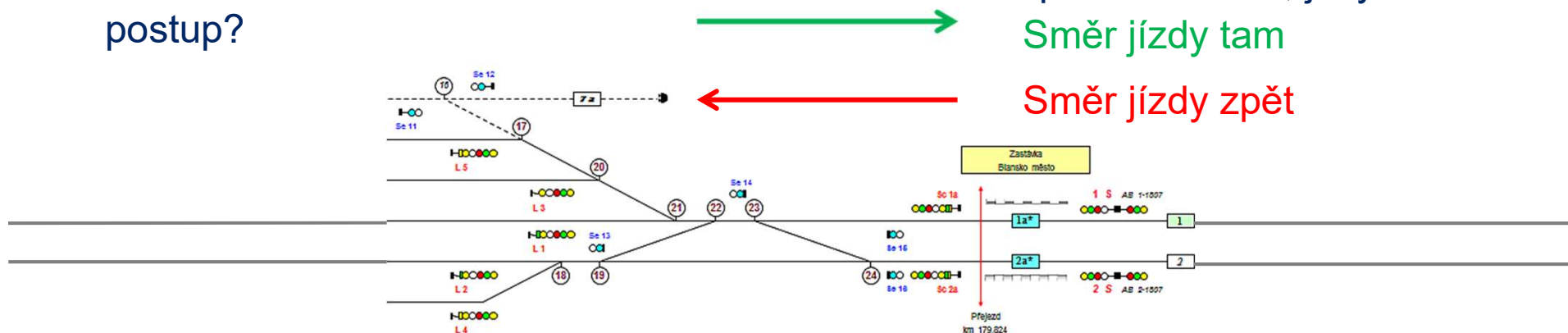

**Mezi čelem vlaku a nejbližším návěstidlem je přejezd s PZZ**

Musíte si vyžádat pokyn k jízdě od výpravčího

Dále se zachová postup stanovený dopravcem

U hlavního návěstidla jednáte podle jeho návěstního znaku



# Zastávka v obvodu stanice

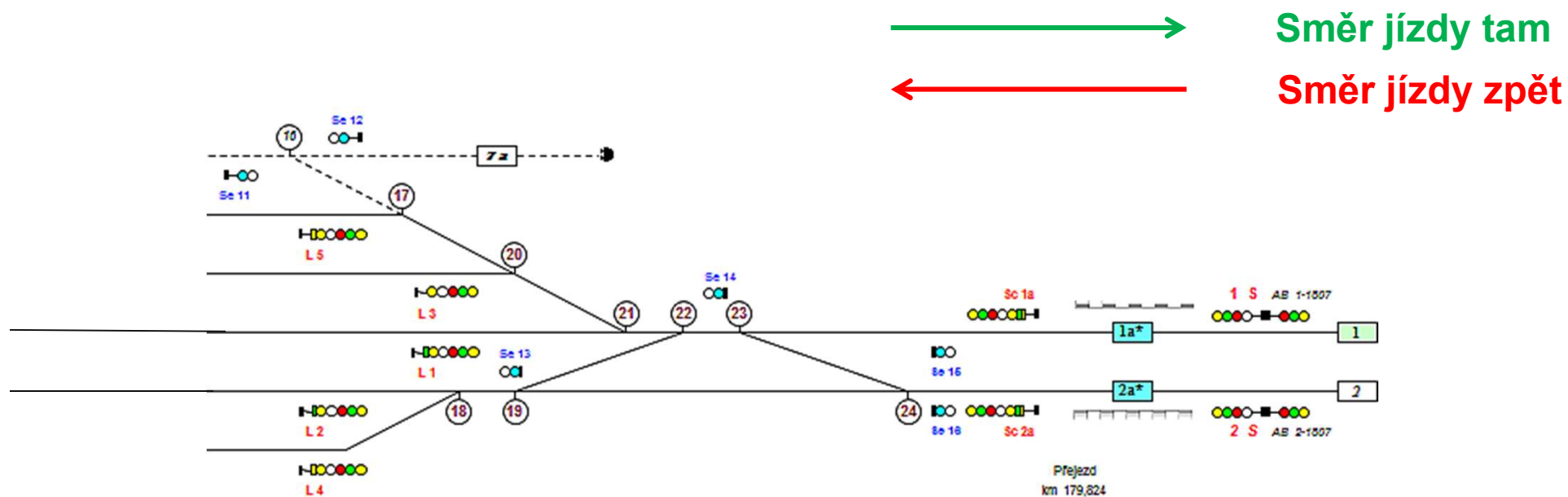

Zachová se postup stanovený dopravcem

U hlavního návěstidla jednáte podle jeho návěstního znaku